

# POT & PAN PANTRY ORGANIZER

## Installation Instructions

Inspect all parts and read all instructions prior to beginning assembly and installation.

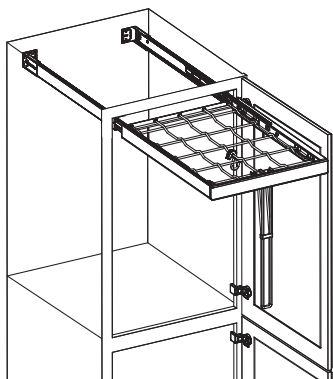

### Parts Included

- A. Pan Rack Assembly (1)
- B. Wood Fascia (1)
- C. Handle (1)
- D. Rear Mounting Brackets (2)
- E. Pan Hooks (6)
- F. Rubber Grommets (6)
- G. #8 x 1/2" Sheet Metal Screws (8)
- H. #8 x 3/16" Machine Screws (2)
- I. #10 x 3/8" Machine Screws (4)

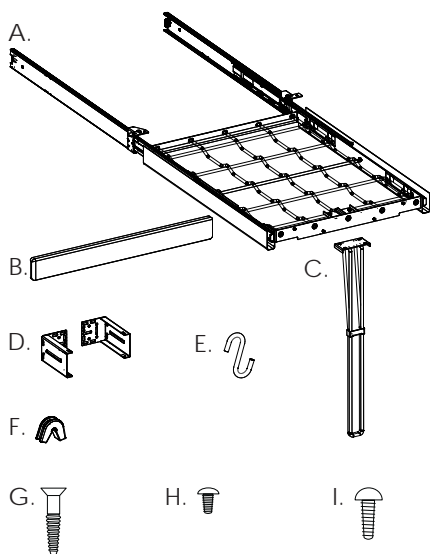

### Tools Required

- Phillips head screwdriver
- Drill with 1/16" (1.5mm) bit for drilling pilot holes
- Tape measure or ruler
- Pencil

### Product Assemblies

PAN1700TM



KNAPE & VOGT

2700 Oak Industrial Drive NE, Grand Rapids, MI 49505 USA  
800.253.1561 • 616.459.3311 • www.kv.com

### 1 Install Front Bracket Screws

Mark bottom side of top face frame rail at 7-3/4" from center on both the left and right sides. Mark should be 3/8" from front edge of frame rail. Using 1/16" drill bit, drill pilot holes in both marks. Insert 1 - #8 x 1/2" sheet metal screw into each hole and tighten 2-3 turns. Do not tighten completely.

### 2 Locate Rear Mounting Bracket Screw Positions on Back Wall

Locate the center of the back wall of the cabinet. Measure 6-1/2" from the center on both sides and make a small vertical line (A). Find the distance from the top of the cabinet to the bottom edge of the upper face frame rail (B). Add 7/8" to measurement B and mark horizontal line (C) with pencil so that it crosses line A. Repeat on other side. Drill a pilot hole with 1-1/6" drill bit in both locations where A and C intersect.

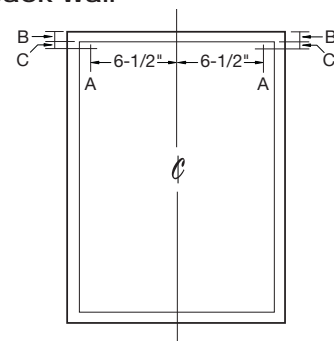

### 3 Mount Rear Mounting Brackets to Slides

**3A.** Measure from the interior back wall of the cabinet to the front edge of the cabinet face frame (D). Subtract 3-9/16" from measurement D to get measurement E.

**3B.** Fully extend both slides on pan rack assembly. Choose either the left or right slide. Using measurement E, measure from the front edge of the face frame bracket down the outside of the slide and make a horizontal line. Slide the rear mounting bracket on to the slide until the front edge of the bracket lines up with the line. Using 1 - #8 x 3/16" machine screw fasten rear mounting bracket to slide. Repeat for the other slide.

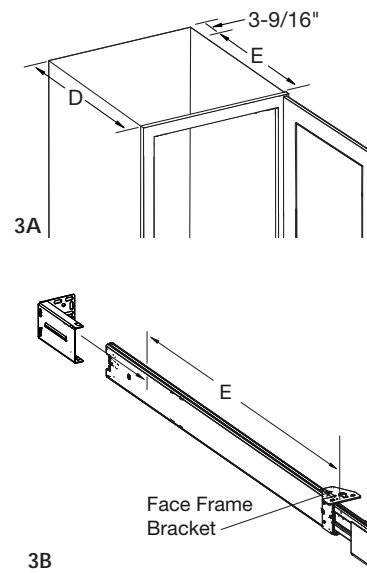

### 4 Mount Unit to Cabinet

**4A.** Lift pan rack assembly into position and insert the two front bracket screws from step one into the eye holes on both the left and right face frame brackets.

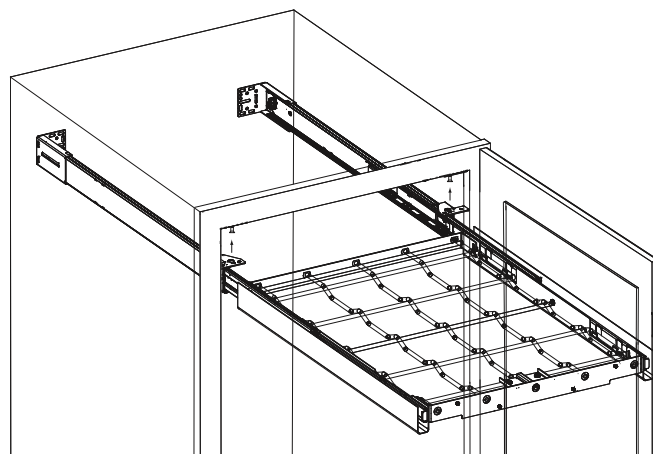

4A

**4B.** Lift rear of pan rack assembly up until shaded hole on rear mounting bracket (4B) lines up with both pilot holes. Screw 1 – #8 x ½" sheet metal screw into each pilot hole so they are secure. Choose any round hole on each rear mounting bracket and screw 1 – #8 x ½" sheet metal screw into each bracket so they are secure.

**4C.** Fully tighten the two front face frame bracket screws so they are secure. Screw 1 – #8 x ½" sheet metal screw through any of the round holes in each of the two front brackets so they are secure.

### **5** Install Handle

Place handle facing outward on the bottom of the handle mounting bracket with handle bracket facing upward. Using 4 – #10 x 3/8" machine screws, screw handle into place.

### **6** Install Wood Fascia

Position wood fascia in front of pan rack assembly so that mounting fasteners line up with holes in front of pan rack assembly. Press wood fascia firmly into pan rack assembly until it is secured tightly.

### **7** Install Hooks

Refer to installation instructions in hook kit.

Unit is now fully assembled.

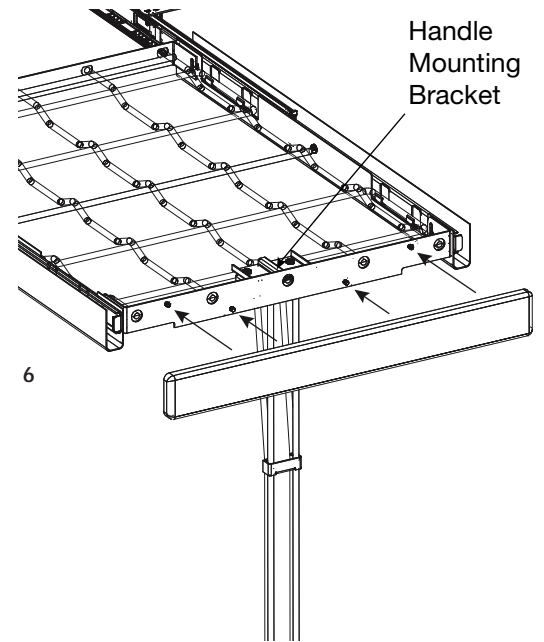
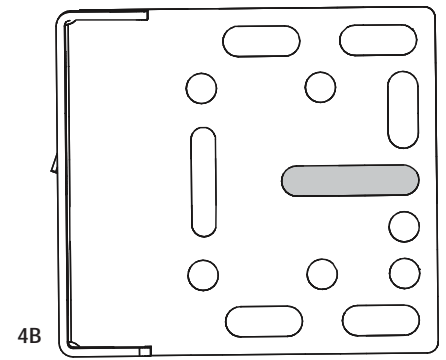

# PORGANISEUR DE CASSEROLES POUR ELEMENT HAUT

## Notice de Montage

Inspectez toutes les pièces et lisez toutes les instructions avant de procéder à l'assemblage et à l'installation.

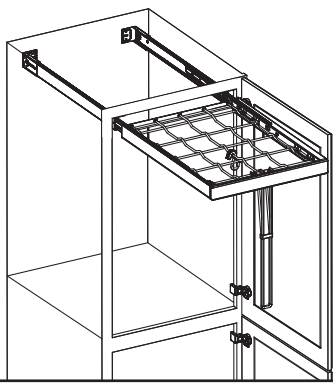

### Pièces incluses

- A. Râtelier à casseroles (1)
- B. Parement en bois (1)
- C. Poignée (1)
- D. Pattes de montage arrière (2)
- E. Crochets à casseroles (6)
- F. Cavaliers en caoutchouc (6)
- G. Vis à tôle #8 x 1/2" (8)
- H. Vis de mécanique #8 x 3/16" (2)
- I. Vis de mécanique #10 x 3/8" (4)

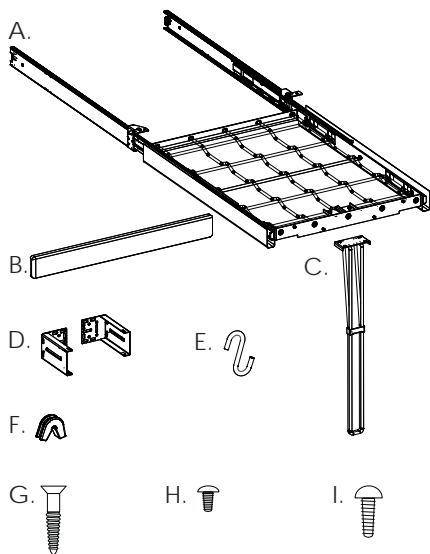

### Outils Requis

- Tournevis cruciforme
- Perceuse avec foret de 1/16 po (1,6 mm) pour le perçage des avant-trous
- Mètre-ruban ou réglet
- Crayon

### Références de Produits

PAN1700TM



KNAPE & VOGT.

2700 Oak Industrial Drive NE, Grand Rapids, MI 49505 USA  
800.253.1561 • 616.459.3311 • www.kv.com

### 1 Installation des vis de patte avant

Marquez la face inférieure du rail supérieur de cadre de façade à 7-3/4 po (19,7 cm) du centre sur les côtés gauche et droit. La marque doit être à 3/8 po (9,5 mm) du bord avant du rail du cadre. À l'aide d'un foret de 1/16 po (1,6 mm), percez des avant-trous dans les deux marques. Insérez 1 vis à tôle #8 x 1/2" dans chaque trou et serrez de 2 à 3 tours. Ne serrez pas complètement.

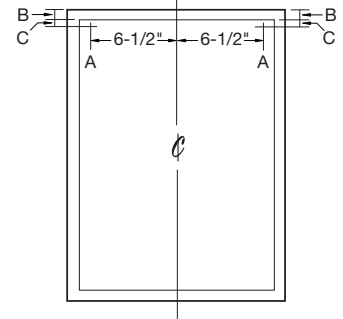

### 2 Localisation des positions des vis de montage arrière sur la paroi arrière

Localisez le centre de la paroi arrière de l'élément. Mesurez 6-1/2 po (16,5 cm) des deux côtés à partir du centre et inscrivez une petite ligne verticale (A). Mesurez la distance entre le sommet de l'élément et le bord inférieur du rail supérieur de cadre de façade (B). Ajoutez 7/8 po (2,2 cm) à la mesure B et inscrivez une ligne horizontale (C) au crayon de façon à ce qu'elle croise la ligne A. Répétez de l'autre côté. Percez un avant-trou à l'aide d'un foret de 1/16 po (1,6 mm) aux deux emplacements où A et C se croisent.

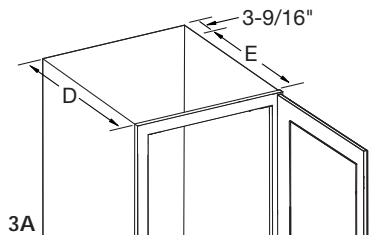

### 3 Installation des pattes de montage arrière sur les glissières

**3A.** Mesurez la distance entre l'intérieur de la paroi arrière de l'élément et le bord avant du cadre de façade de l'élément (D). Soustrayez 3-9/16 po (90,5 mm) de la mesure D pour obtenir la mesure E.

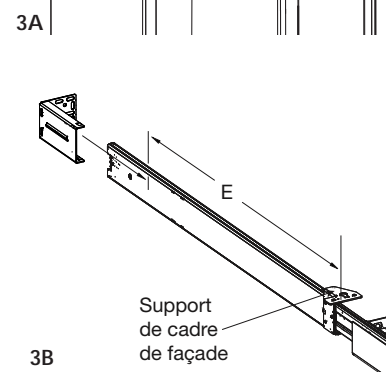

**3B.** Faites sortir complètement les deux glissières du râtelier à casseroles. Choisissez soit la glissière droite, soit la glissière gauche. En utilisant la mesure E, mesurez vers le bas sur l'extérieur de la glissière à partir du bord avant de la patte du cadre de façade et inscrivez une ligne horizontale. Faites glisser la patte de montage arrière sur la glissière jusqu'à ce que le bord avant de la patte soit aligné avec la ligne. En utilisant 1 vis de mécanique #8 x 3/16", fixez la patte de montage arrière sur la glissière. Répétez de l'autre côté.

### 4 Installation de l'unité dans l'élément

**4A.** Soulevez le râtelier à casseroles pour le placer en position et insérez les deux vis de patte avant de l'étape 1 dans les trous à encoche des pattes de cadre de façade des côtés gauche et droit.

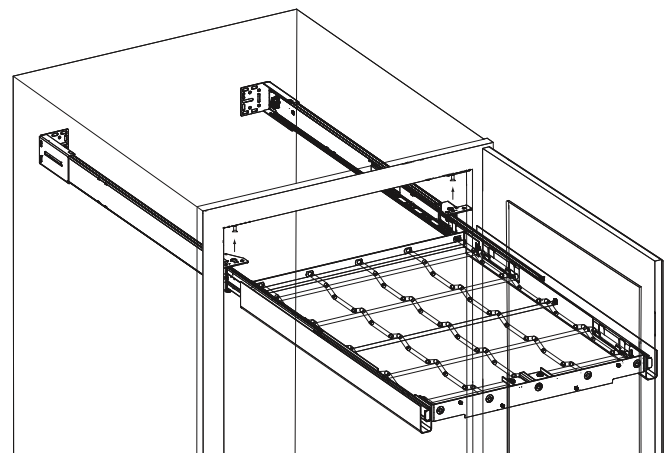

4A

310189-0909

**4B.** Soulevez l'arrière du râtelier à casseroles jusqu'à ce que le trou grisé situé sur la patte de montage arrière (4B) soit aligné avec les deux avant-trous. Vissez 1 vis à tôle #8 x 1/2" dans chaque avant-trou jusqu'à ce qu'elle soit bien serrée. Choisissez l'un quelconque des trous ronds sur chaque patte de montage arrière et vissez 1 vis à tôle #8 x 1/2" dans chaque patte jusqu'à ce qu'elle soit bien serrée.

**4C.** Serrez complètement les deux vis de cadre de façade avant jusqu'à ce qu'elles soient bien serrées. Vissez 1 vis à tôle #8 x 1/2" dans l'un quelconque des trous ronds sur chaque patte de montage avant jusqu'à ce qu'elle soit bien serrée.

4B

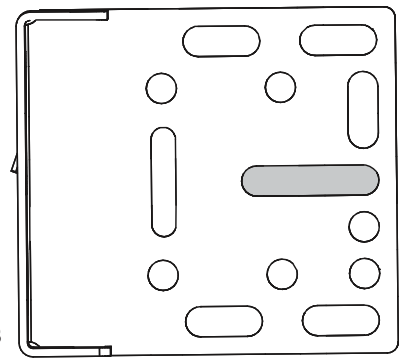

## **5** Installation de la poignée

Placez la poignée en la tournant vers l'extérieur sur la partie inférieure de la patte de montage de la poignée en tournant la patte de la poignée vers le haut. À l'aide de 4 vis de mécanique #10 x 3/8", fixez la poignée.

## **6** Installation du parement en bois

Positionnez le parement en bois devant le râtelier à casseroles de façon à ce que les vis de montage soient alignées avec les trous à l'avant du râtelier. Appuyez fermement sur le parement en bois jusqu'à ce qu'il soit solidement en place dans le râtelier à casseroles.

## **7** Installation des crochets

Reportez-vous aux instructions relatives à l'installation du jeu de crochets.

L'unité est maintenant complètement assemblée.

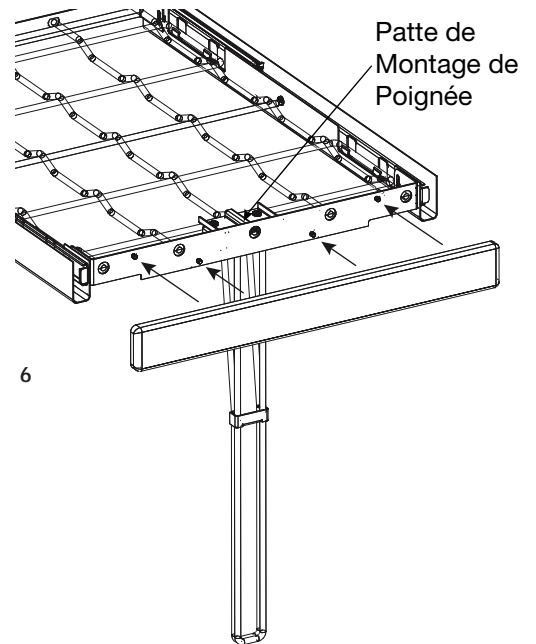

# ORGANIZADOR PARA LA BATERÍA DE COCINA DE LA ALACENA

## Instrucciones de Instalación

Inspeccione todas las piezas y lea todas las instrucciones antes de comenzar con el armado y la instalación.

### 1 Instale los tornillos de las ménsulas frontales

Marque el lado inferior de la barra del armazón frontal superior a una distancia de 7-3/4 pulg. (19.7 cm.) del centro tanto en el lado izquierdo como en el lado derecho. La marca debe quedar a 3/8 pulg. (0.95 cm.) del borde frontal de la barra del armazón. Usando una broca de 1/16 pulg. (0.16 cm.), taladre los agujeros pilotos en ambas marcas. Introduzca 1 tornillo de plancha #8 x 1/2 pulg. (1.27 cm.) en cada agujero y apriete dando 2 a 3 vueltas. No debe apretarlo completamente.

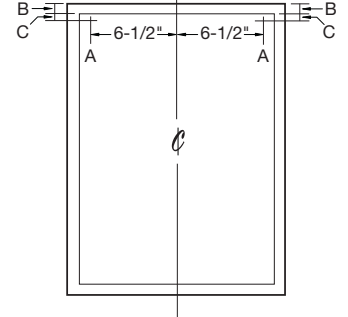

### 2 Ubique las posiciones de los tornillos traseros del soporte de montaje en la pared trasera

Ubique el centro de la pared trasera del gabinete. Mida 6-1/2 pulg. (16.5 cm.) del centro en ambos lados y dibuje una línea vertical pequeña (A). Mida la distancia que existe entre la parte superior del gabinete hasta el borde inferior de la barra del armazón frontal (B). Agregue 7/8 pulg. (2.2 cm.) a la medición B y marque una línea horizontal (C) usando un lápiz de manera que cruce la línea A. Repita en el otro lado. Taladre un agujero piloto con una broca de taladro de 1-1/6 pulg. (2.96 cm.) en ambas posiciones donde A y C cruzan.

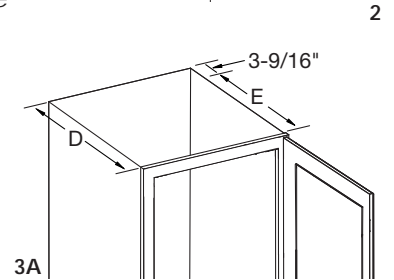

### 3 Monte las ménsulas de montaje traseras a los deslizadores

**3A.** Mida de la pared trasera interior del gabinete hasta el borde frontal del armazón frontal del gabinete (D). Reste 3-9/16 pulg. (9.05 cm.) de la medición D para obtener la medición E.

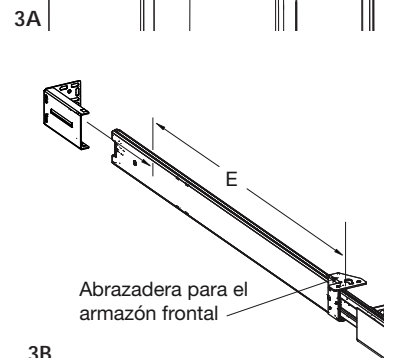

**3B.** Extienda completamente ambos deslizadores por encima del conjunto de soporte para las cacerolas. Seleccione el deslizador izquierdo o derecho. Usando la medición E, mida desde el borde frontal de la ménsula del armazón frontal hasta la parte exterior del deslizador y dibuje una línea horizontal. Deslice la ménsula de montaje trasero sobre el deslizador hasta el borde frontal de la ménsula se alinee con la línea. Usando 1 tornillo para metales #8 x 3/16 pulg. (4.8 mm.) conecte la ménsula de montaje trasero al deslizador. Repita para el otro deslizador.

### 4 Monte la unidad al gabinete

**4A.** Levante el conjunto de soporte para las cacerolas a su posición e introduzca los dos tornillos de la ménsula frontal del paso uno a los ojales en las ménsulas izquierda y derecha del armazón frontal.

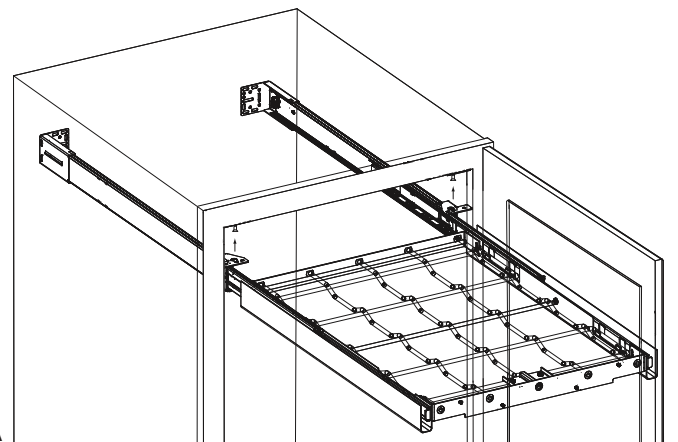

#### Piezas incluidas

- A. Conjunto de soporte para las cacerolas (1)
- B. Imposta de madera (1)
- C. Manija (1)
- D. Ménsulas de montaje traseras (2)
- E. Ganchos para las cacerolas (6)
- F. Ojales de hule (6)
- G. Tornillos de montaje #8 x 1/2 pulg. (1.27 cm.) (8)
- H. Tornillos para metales #8 x 3/16 pulg. (4.8 cm.) (2)
- I. Tornillos para metales #10 x 3/8 pulg. (9.5 mm.) (4)

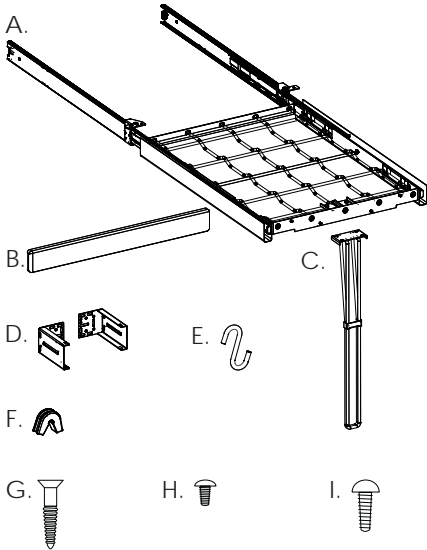

#### Herramientas necesarias

- Destornillador Phillips
- Taladro con broca de 1/16" (1.6mm) para taladrar agujeros pilotos
- Cinta métrica o regla
- Lápiz

Para el Armado de Productos  
PAN1700TM



KNAPE & VOGT.

**4B.** Levante la parte posterior del conjunto de soporte para las cacerolas hasta que el agujero ensombreado que se encuentra en la ménsula de montaje trasero (4B) se alinee con ambos agujeros de piloto. Introduzca 1 tornillo de plancha #8 x ½ pulg. (1.27 cm.) en cada agujero de piloto y apriete a fin de fijarlos con firmeza. Seleccione cualquier agujero redondo en cada ménsula de montaje trasero e introduzca 1 tornillo de plancha #8 x ½ pulg. (1.27 cm.) en cada ménsula y apriete a fin de fijarlos con firmeza.

**4C.** Apriete completamente los dos tornillos de la ménsula frontal en frente de manera que queden fijados con firmeza. Introduzca 1 tornillo de plancha #8 x ½ pulg. (1.27 cm.) a través de cualquier agujero redondo en cada uno y apriete a fin de fijarlos con firmeza.

### **5** Instale la manija

Coloque la manija hacia fuera en la parte inferior de la ménsula de montaje para la manija con la ménsula de la manija hacia arriba. Usando 4 tornillos para metals #10 x 3/8 pulg. (9.5 mm.), conecte la manija a su lugar.

### **6** Instale la imposta de madera

Coloque la imposta de madera en frente del conjunto de soporte para las cacerolas de manera que los sujetadores del montaje se alinean con los agujeros en frente del conjunto de soporte para las cacerolas. Aplique presión firmemente de manera que la imposta de madera se fije firmemente al conjunto de soporte para las cacerolas.

### **7** Instale los ganchos

Consulte las instrucciones de instalación en el kit de ganchos.

La unidad es ahora completamente armada.

