



MISSING A PART?

There is no need to return this item to the store.
Instead call our TOLL FREE HOTLINE:

1-800-253-1561

We appreciate your purchase of the HyLoft storage system. Knapé & Vogt has made every effort to supply a quality product that insures a lifetime of trouble-free service. In the event that you have any type of problems, and BEFORE RETURNING THE UNIT TO THE SELLER, please call our toll free number 1-800-253-1561.

HyLoft 45" x 45" Ceiling Storage Unit Limited Warranty

Knapé & Vogt warrants this product against defects in the material or workmanship for the life of the product. Knapé & Vogt agrees to either repair the product or replace it at the sole discretion of Knapé & Vogt. This warranty does not include any costs associated with the physical installation, removal, or return of the HyLoft 45" x 45" Ceiling Storage Unit.

This warranty is valid and enforceable provided that the maximum weight supported by each 45" x 45" HyLoft Ceiling Storage Unit does not exceed 250 pounds, evenly distributed. The customer, dealer, and/or installer releases Knapé & Vogt of all claims, which includes the HyLoft unit and the structure it is attached to, if the loaded weight exceeds 250 pounds. The unit must also be installed according to the manufacturer's instructions. At no time should you install more than two HyLoft units on any two ceiling beams (rafters, studs, roof trusses, etc.). All fasteners must be checked and tightened at least annually.

Only the original purchaser of this product is extended this warranty. No warranty work will be provided under this warranty without purchaser's original receipt or other proof of the date of the original purchase acceptable to Knapé & Vogt. Proof of the date of purchase must be provided to Knapé & Vogt if the product is returned.

This Knapé & Vogt limited warranty covers product failure due to defects in materials or workmanship ONLY! It does not cover corrosion, rust or discoloration of its components, or product failure due to misuse, abuse, faulty installation, alteration, lack of reasonable care, or any other failure not related to the defects in materials or workmanship.

There are NO other warranties expressed or implied except those stated herein as required by applicable law.

KNAPÉ & VOGT SHALL NOT BE LIABLE FOR INCIDENTAL, SPECIAL, OR CONSEQUENTIAL DAMAGES RESULTING FROM THE USE OF THE PRODUCT OR ARISING OUT OF ANY BREACH OF THIS WARRANTY.

ALL IMPLIED WARRANTIES, IF ANY, INCLUDING IMPLIED WARRANTIES OF MERCHANTABILITY AND FITNESS FOR A PARTICULAR PURPOSE, ARE LIMITED TO THE DURATION OF THIS WARRANTY.

Some states do not allow the exclusion or limitation of incidental or consequential damages, or limitations on how long an implied warranty lasts, so the above exclusions or limitations may not apply to you. No other warranty, written or verbal, will be honored for this product. This warranty gives you the specific legal rights and you may also have other rights that vary from state to state.

Knapé & Vogt is not responsible for damages of merchandise in transit. Repaired or replaced products shall be subject to the terms of this warranty, to be inspected by Knapé & Vogt prior to return shipment. Damages incurred during transit should be reported at once to the carrier and a claim should be filed with them.

Knapé & Vogt
Grand Rapids, MI 49505 U.S.A.

**For more information, accessories, and frequently asked questions, visit the HyLoft website:
www.HyLoft.com**



ASSEMBLY INSTRUCTIONS

45" x 45" Ceiling Storage Unit

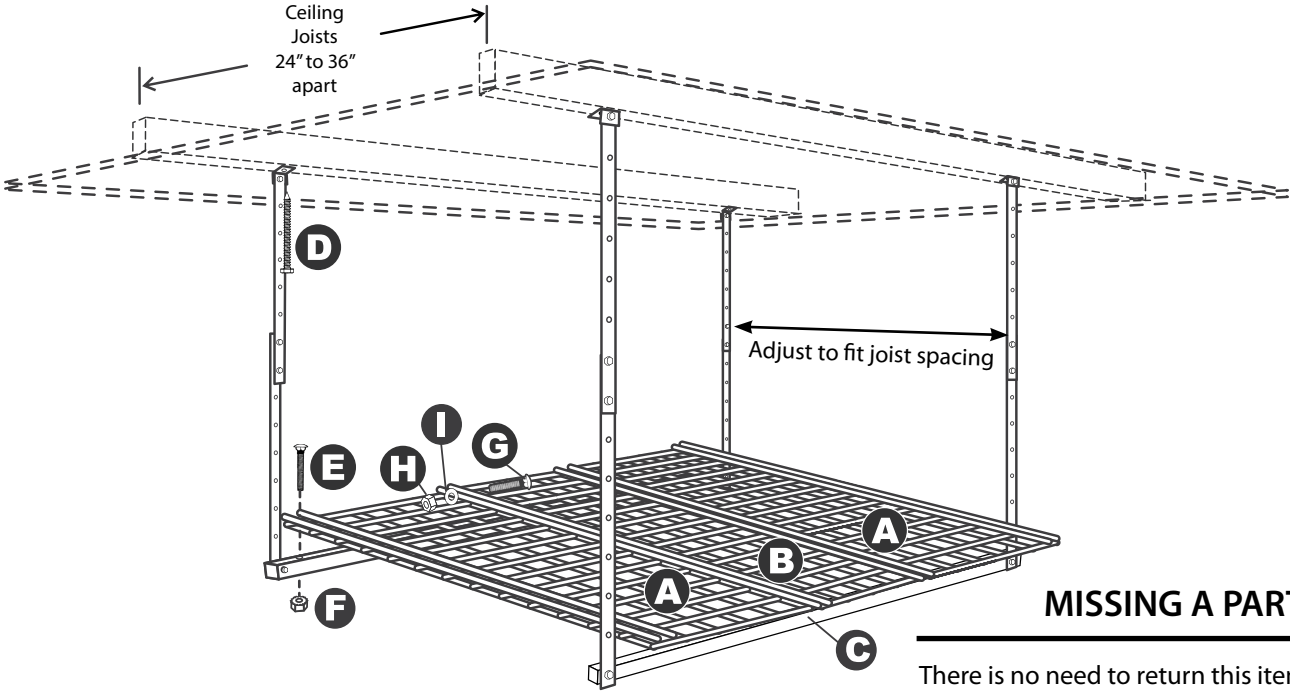

MISSING A PART?

There is no need to return this item to the store.
 Instead call our TOLL FREE HOTLINE:
1-800-253-1561

Parts Included

IMPORTANT: Read through entire instructions before beginning any installation.

A (2) Wire Grids 15" x 45" 	B (1) Wire Grid 13" x 45" 	C (2) Support Bar Assemblies
D (4) Lag Screws 5/16" x 2-1/2" Use 1/2" Wrench 	E (4) Carriage Bolts 1/4" x 2" 	J (2) Plastic Tie Straps
F (4) 1/4" Flange Nut Use 7/16" Wrench 	G (4) Carriage Bolts #6 x 1" 	K HyLoft Sticker
H (4) #6 Hex Nuts Use 5/16" Wrench 	I (4) #6 Washers 	

Tools Required:

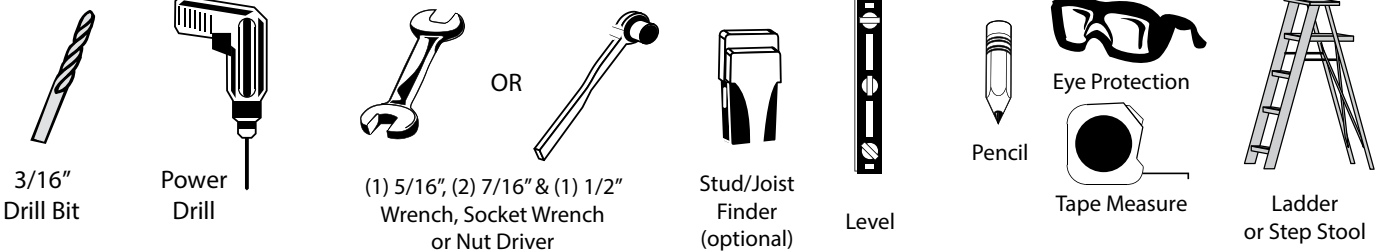

Installation time: Approximately 30 minutes.

Important: Read through entire instructions before beginning any installations.

Before beginning the unit installation, decide where it will work best for you above the open garage door (if room allows) or beyond the open door.

PLEASE NOTE: If installing above the open garage door, at least 17" of open space is required between the highest point of door as measured during its upward travel and the ceiling.

Locate the ceiling joists in the area of desired installation and determine the direction in which they are running. In order to adequately disperse the stored load, you should not install more than two HyLoft units on any two ceiling joists. The Ceiling Brackets are installed parallel to the ceiling joists. Refer to the diagram below or photos on the package for additional installation clarification.

IMPORTANT: Do not over-tighten the Lag Screws (max 10 ft. lbs.). They only need to be fully seated, no more. Do not use an impact driver.

1. Install Angle Brackets

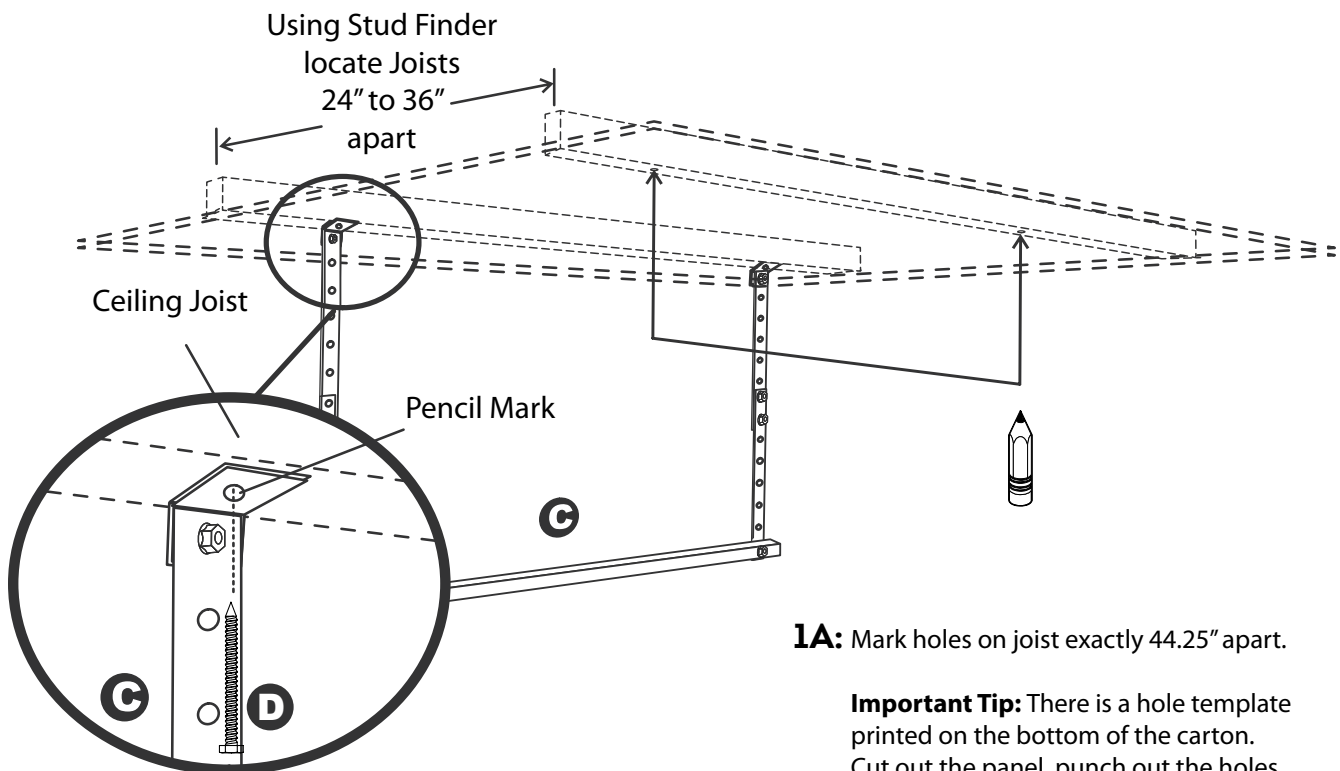

1A: Mark holes on joist exactly 44.25" apart.

Important Tip: There is a hole template printed on the bottom of the carton. Cut out the panel, punch out the holes and tape to the ceiling to use for the pencil mark locations.

1B:

Pre-drill 3/16" holes at the pencil marks for each of the mounting points on the Support Bar Assemblies (C).

Rub some bar soap or add a drop of liquid soap to the threads of the Lag Screws (D) to ease installation.

Using a 1/2" Socket Wrench or Nut Driver, install one Support Bar Assembly (C), using the 5/16" x 2-1/2" Lag Screws (D) into each pre-drilled hole.

Repeat the process for installation of the remaining Support Bar Assembly (C), being sure to install it parallel and in line to the first one. Ensure all fasteners are also secured.

2. Adjust Support Bar Assemblies (optional)

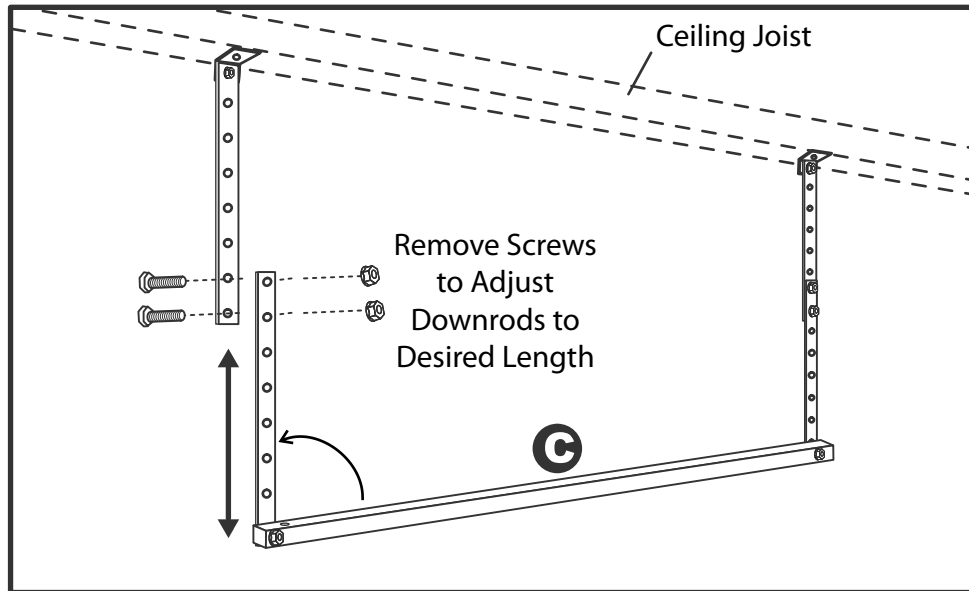

If necessary, adjust length of Support Bar Assemblies (C) by removing Hex Bolts & Hex Nuts as shown. Overlap Downrods to the length desired & reinstall Bolts & Nuts, being sure both Support Bar Assemblies are level.

3. Place and Attach Grids

3A Lay both 15" Wire Grids (A) on left and right sides of Support Bar Assemblies (C) and attach as shown, using 1/4" x 2" Carriage Bolts (E) and 1/4" Flange Nuts (F). Note: Long grid wires go on the bottom.

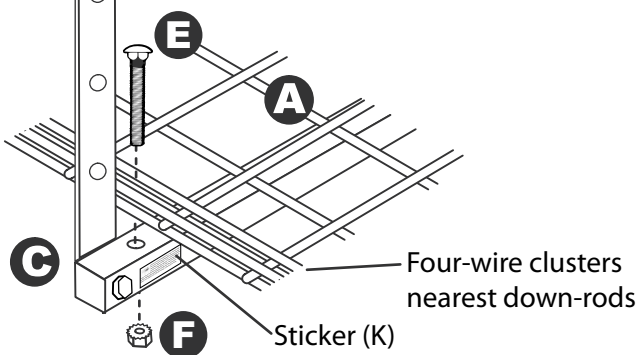

3B

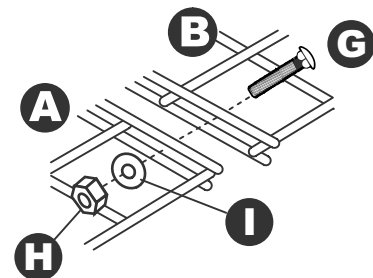

Lay 13" Wire Grid (B) on top of Support Bar Assemblies (C), between the (2) 15" Wire Grids (A), and bolt together using (2) #6 x 1" Carriage Bolts (G), #6 Washers (I), and #6 Hex Nuts (H) on each side.

You have now completed the installation and are ready to load your new HyLoft Storage Unit. (Maximum 250 lbs. per 45" x 45" unit, evenly distributed).

Place the HyLoft Sticker(K) provided on a support bar for easy reference information.

Periodically (at least annually) check all connections to ensure that they remain tightly fastened.

Installing Two HyLoft 45" x 45" Units:

Follow the instructions above. Multiple units may be joined together by using Plastic Tie Straps (J) provided.



¿LE FALTA UNA PIEZA?

No es necesario devolver este artículo a la tienda. Mejor, comuníquese con nosotros EN FORMA GRATUITA:

1-800-253-1561

Apreciamos su compra del sistema de almacenamiento de HyLoft. Knappe & Vogt realiza todo esfuerzo para proveer un producto de calidad que garantice una vida útil de servicio sin inconvenientes. En caso de que tenga algún tipo de problema y ANTES DE DEVOLVER LA UNIDAD AL VENDEDOR, comuníquese con nuestro número gratuito 1-800-253-1561.

Unidad de almacenamiento en techo HyLoft 114,3 cm x 114,3 cm (45" x 45") con Garantía limitada

Knappe & Vogt brinda una garantía para este producto por defectos en los materiales o en la mano de obra durante la vida útil del producto. Knappe & Vogt acepta reparar el producto o reemplazarlo a su absoluta discreción. Esta garantía no incluye ningún costo asociado con la instalación, la remoción o la devolución física del sistema de almacenamiento en techo HyLoft 114,3 x 114,3 cm (45" x 45").

Esta garantía es válida y aplicable, siempre que el peso máximo soportado por cada unidad de HyLoft de 114,3 cm x 114,3 cm (45" x 45") no exceda los 113,4 kg (250 libras), distribuidos en forma pareja. El cliente, distribuidor y/o instalador liberan a Knappe & Vogt de toda reclamación, lo que incluye la unidad de HyLoft y la estructura a la que está fijada, si el peso de la carga excede los 113,40 kg (250 libras). La unidad debe también instalarse conforme con las instrucciones del fabricante. Bajo ninguna circunstancia debe instalar más de dos unidades de HyLoft en dos vigas de techo (pares, montantes, estructuras de soporte de techo, etc.). Se deben verificar y ajustar, al menos una vez por año, todas las sujeciones.

Solamente se extiende esta garantía al comprador original de este producto. No se proporcionará trabajo en garantía conforme con esta garantía sin la factura original del comprador u otra confirmación de la fecha de compra original que sea aceptable para Knappe & Vogt. Se debe proporcionar a Knappe & Vogt la confirmación de la fecha de compra si se devuelve el producto.

¡Esta garantía limitada de Knappe & Vogt cubre SOLAMENTE fallas del producto por defectos en los materiales o en la mano de obra! No cubre corrosión, oxidación o decoloración de sus componentes, ni fallas del producto debido al mal uso, abuso, fallas en la instalación, alteración, falta de cuidado razonable o cualquier otra falla no relacionada con los defectos en los materiales o en la mano de obra.

NO existen otras garantías explícitas ni implícitas, excepto las mencionadas en el presente documento, según lo exige la ley aplicable.

KNAPPE & VOGT NO SERÁ RESPONSABLE DE DAÑOS INCIDENTALES, ESPECIALES NI CONSECUENTES QUE RESULTEN DEL USO DEL PRODUCTO O QUE SURJAN DE ALGUNA VIOLACIÓN DE ESTA GARANTÍA.

TODAS LAS GARANTÍAS IMPLÍCITAS, EN CASO QUE HUBIERE, INCLUSO LAS GARANTÍAS IMPLÍCITAS DE COMERCIALIZACIÓN O APTITUD PARA UN FIN PARTICULAR, ESTÁN LIMITADAS EN LO QUE RESPECTA AL PLAZO DE ESTA GARANTÍA.

Algunos estados no permiten la exclusión o la limitación de los daños incidentales o consecuentes, ni limitaciones en la duración de una garantía implícita, por ello las exclusiones o limitaciones anteriores pueden no aplicar a usted. No se concederá ninguna otra garantía, ya sea por escrito o en forma oral, para este producto. Esta garantía le brinda derechos legales específicos. Usted puede también tener otros derechos, que variarán de estado a estado.

Knappe & Vogt no es responsable de los daños de la mercadería en tránsito. Los productos reparados o reemplazados estarán sujetos a los términos de esta garantía, para ser inspeccionados por Knappe & Vogt antes del envío en caso de devolución. Los daños incurridos durante el tránsito deberán ser informados directamente al transportista y se presentará un reclamo frente al mismo.

Knappe & Vogt • Grand Rapids, MI 49505 U.S.A.

Para obtener más información, ver los accesorios y consultar las preguntas frecuentes, visite el sitio Web de HyLoft:
www.HyLoft.com



INSTRUCCIONES DE ENSAMBLAJE

Unidad de almacenamiento en techo, 114,3 cm x 114,3 cm

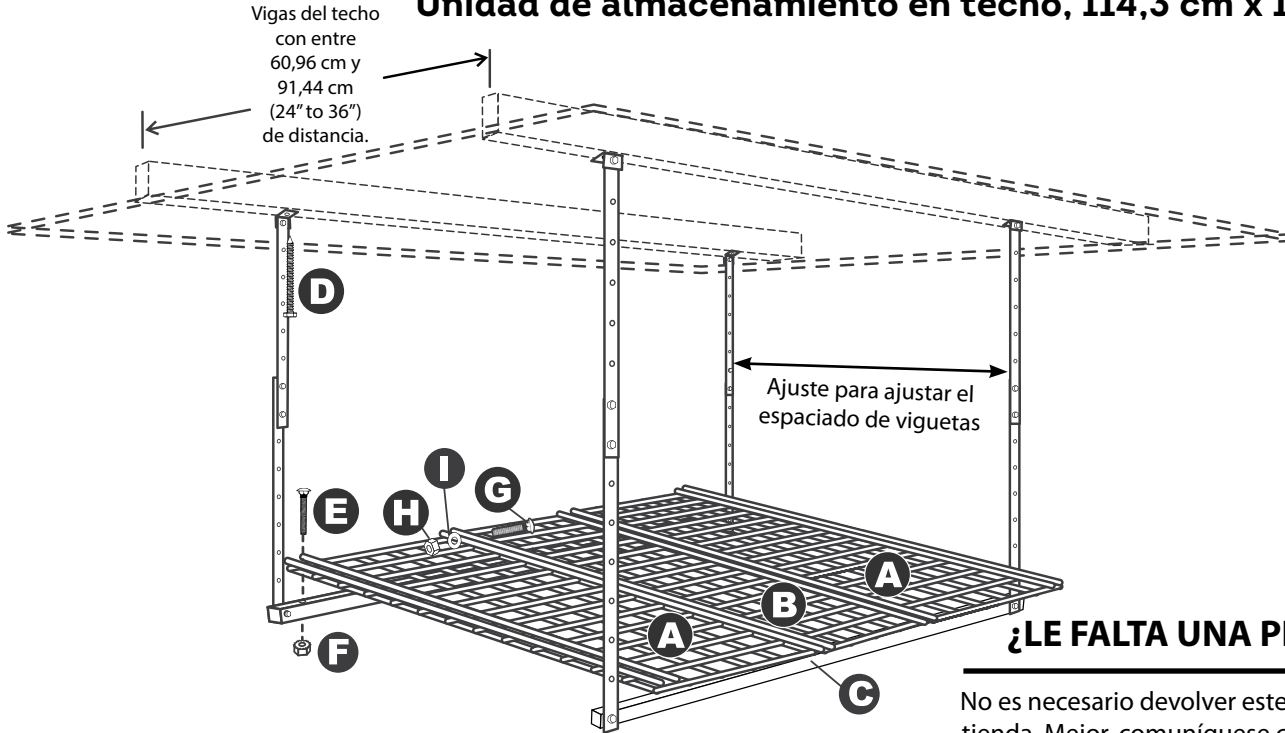

¿LE FALTA UNA PIEZA?

No es necesario devolver este artículo a la tienda. Mejor, comuníquese con nosotros EN FORMA GRATUITA:

1-800-253-1561

Se incluyen las piezas

IMPORTANTE: Lea todas las instrucciones antes de comenzar con la instalación.

A (2) Rejillas de alambres 15" x 45"

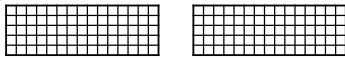

B (1) rejilla metálica de 13" x 45"

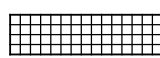

C (2) conjuntos de barras de apoyo

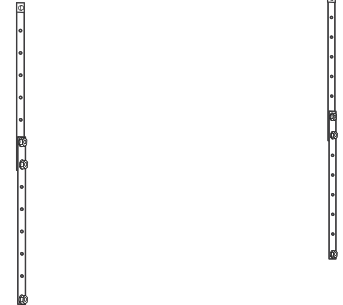

D (4) tirafondos de 5/16" x 2 1/2"

Utilice una llave inglesa de 1/2"



E (4) pernos de cabeza redonda 1/4" x 2"

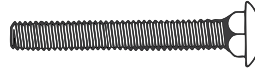

F (4) tuercas de brida de 1/4"

Utilice una llave inglesa de 7/16"



G (4) pernos de cabeza redonda #6 x 1"

H (4) tuercas hexagonales n.º 6

Utilice una llave inglesa de 5/16"



I (4) arandelas n.º 6



J (2) correas plásticas



K Etiqueta HyLoft



Herramientas requeridas:



Broca de 3/16"



Taladro eléctrico



Llaves inglesas (1) de 5/16", (2) de 7/16" y (1) 1/2"; llave de tubo o llave de tuercas



Buscador de tacos/vigas (opcional)



Nivel



Lápiz



Protección ocular

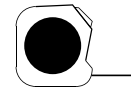

Cinta métrica



Escalera o taburete

Tiempo de instalación: Aproximadamente, media hora.

Importante: Lea todas las instrucciones antes de comenzar con la instalación.

Antes de iniciar la instalación de la unidad, decida si le será más conveniente sobre la puerta del garaje abierta (si tiene espacio suficiente) o más allá de la puerta abierta.

TENGA EN CUENTA QUE: Si la instala sobre la puerta del garaje abierta, es necesario contar con un espacio libre mínimo de 43,18 cm entre el punto más alto de la puerta (medido durante su movimiento hacia arriba) y el techo.

Localice las vigas del techo en el área donde se desea instalar la unidad y determine la dirección en la que están orientadas. Para distribuir adecuadamente la carga almacenada, no debe instalar más de dos unidades de HyLoft sobre dos vigas del techo. Los soportes de techo se instalan de manera paralela a las vigas del techo. Consulte el siguiente diagrama o las fotos incluidas en el paquete para obtener explicaciones adicionales sobre la instalación.

IMPORTANTE: No sobreajuste los tirafondos (máx. 304,8 cm/kg). Necesitar estar completamente asentados, no más. No utilice un destornillador de impacto.

1. Instale escuadras de ángulo

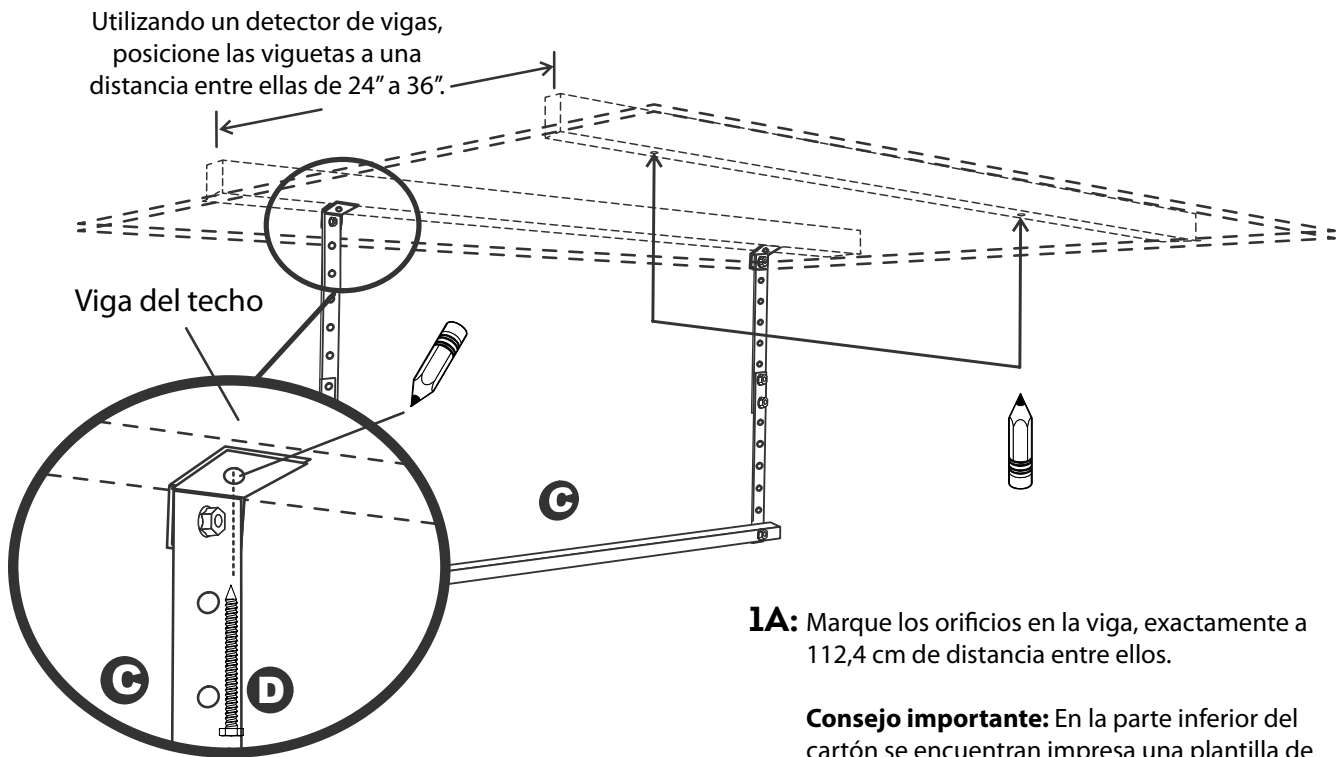

1B:

Marque con el taladro los orificios de 3/16" sobre las marcas en lápiz para cada uno de los puntos de montaje en los conjuntos de barras de apoyo (C).

Para facilitar la instalación de los tirafondos, frote un poco de jabón o agregue una gota de jabón líquido en las roscas de los tirafondos.

Con una llave de tubo de 1/2" o una llave de tuercas, instale un conjunto de barras de apoyo (C) e inserte los tirafondos de 5/16" x 2-1/2" (D) en cada orificio premarcado.

Repita el proceso para la instalación de los conjuntos de barras de apoyo (C) restantes. Asegúrese de instalarlas en forma paralela y alineadas a la primera. Asegúrese de que todos los sujetadores estén ajustados.

2. Ajuste los conjuntos de barras de apoyo (opcional)

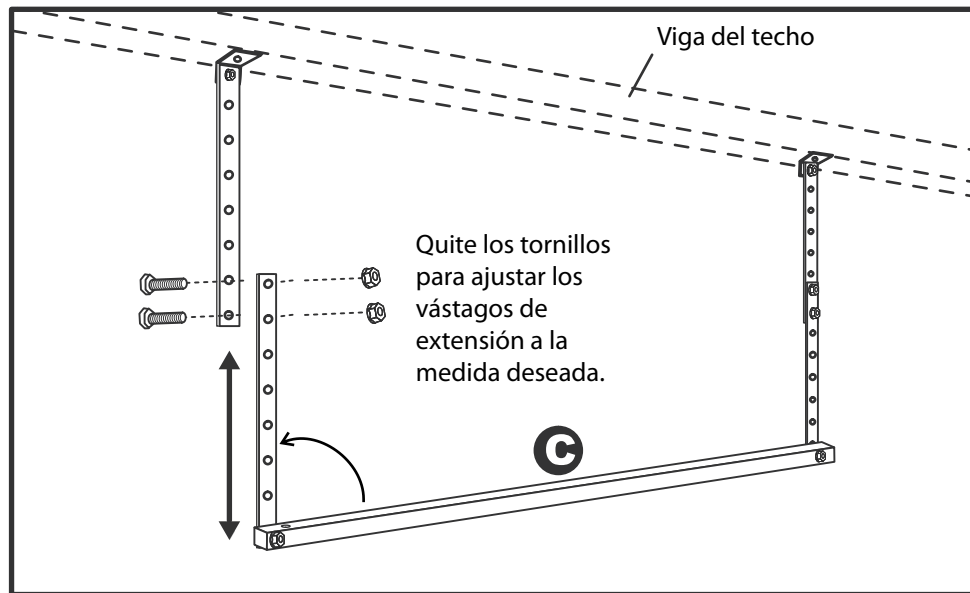

De ser necesario, quite los pernos y tuercas hexagonales tal como se muestra para ajustar la longitud de los conjuntos de barras de apoyo (C).

Superponga los vástagos de extensión en la longitud deseada y vuelva a instalar los pernos y tuercas. Asegúrese de que ambos conjuntos de barras de apoyo se encuentren nivelados.

3. Coloque y sujete las rejillas

3A

Coloque ambas rejillas de 15" (A) en los laterales izquierdo y derecho del conjunto de barras de apoyo (C) y ajuste con los pernos de cabeza redonda de 1/4" x 2" (E) y tuercas de brida de 1/4" (F), como se muestra en la figura. Nota: Las rejillas metálicas largas se colocan en la parte inferior.

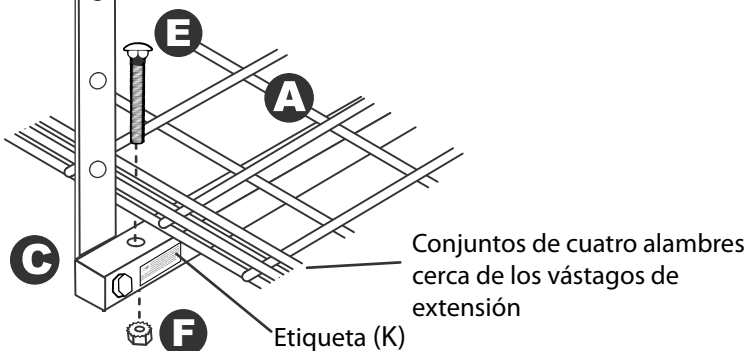

3B

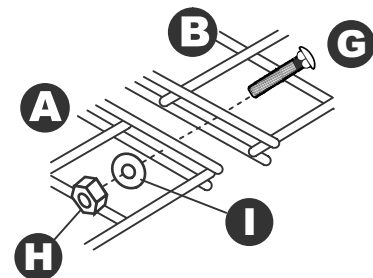

3B Coloque la rejilla metálica de 13" (B) sobre el conjunto de barras de apoyo (C) entre las (2) rejillas metálicas de 15" (A) y utilice (2) pernos de cabeza redonda n.º 6 de 1" (G), arandelas n.º 6 (I) y tuercas hexagonales n.º 6 (H) en cada lado para unirlos.

Ya ha terminado la instalación y puede cargar su nueva unidad de almacenamiento de HyLoft. (Carga máxima de 113,40 kg, distribuidos en forma pareja por unidad de 114,3 cm x 114,3 cm/45" x 45").

Coloque la etiqueta de HyLoft en una barra de apoyo para obtener fácilmente la información de referencia.

Periódicamente (al menos una vez por año) revise todas las conexiones para asegurarse de que estén bien ajustadas.

Instalación de dos unidades HyLoft de 114,3 cm x 114,3 cm (45" x 45"):

Siga las instrucciones anteriores. Se pueden unir múltiples unidades con las cintas plásticas (J) provistas.



IL MANQUE UNE PIÈCE?

Pas besoin de rapporter cet article en magasin.
Appelez plutôt notre LIGNE SANS FRAIS :

1-800-253-1561

Nous vous remercions d'avoir acheté le système de rangement HyLoft. Knapé & Vogt s'est efforcé de vous fournir un produit de qualité qui vous offrira un service sans problème à vie. Dans le cas où tout problème surviendrait, et AVANT DE RETOURNER LE PRODUIT AU VENDEUR, veuillez appeler notre numéro sans frais : 1-800-253-1561.

Garantie limitée sur l'unité de rangement au plafond 114,3 cm x 114,3 cm HyLoft

Knapé & Vogt garantit ce produit contre tout défaut de matériaux ou de main-d'œuvre à vie. Knapé & Vogt s'engage à réparer ou à remplacer le produit, à sa seule discrétion. La présente garantie n'inclut aucuns frais découlant de l'installation, de la désinstallation ou du retour de l'unité de rangement au plafond 114,3 cm x 114,3 cm HyLoft.

La présente garantie est valide et exécutoire à condition que le poids maximal supporté par l'unité de rangement au plafond 114,3 cm x 114,3 cm HyLoft ne dépasse pas 113,4 kilos uniformément répartis. Le client, le détaillant et/ou l'installateur décharge Knapé & Vogt de toute réclamation, y compris l'unité HyLoft et la structure à laquelle il est fixé, si le poids de la charge excède 113,4 kilos. L'unité doit également être installée conformément aux instructions du fabricant. Vous ne devriez jamais installer plus de deux unités HyLoft sur les deux mêmes poutres de plafond (chevrons, montants, fermes de toit, etc.). Tous les éléments de fixations devraient être examinés et serrés au moins une fois par année.

La présente garantie est offerte uniquement à l'acheteur initial de ce produit. Aucun des travaux couverts par la garantie ne seront effectués sans le reçu original de l'acheteur ou une autre preuve de la date de l'achat original jugée acceptable par Knapé & Vogt. Une preuve de la date d'achat doit être fournie à Knapé & Vogt si le produit est retourné.

La présente garantie limitée de Knapé & Vogt couvre SEULEMENT les défaillances du produit découlant d'un défaut de matériaux ou de main-d'œuvre! Elle ne couvre pas la corrosion, la rouille ou la décoloration de ses composantes, ni une défaillance causée par un usage abusif ou inapproprié, une mauvaise installation, une modification, un manque d'entretien raisonnable, ou toute autre défaillance non liée à un défaut de matériaux ou de main-d'œuvre.

Il n'y a AUCUNE autre garantie explicite ou implicite à l'exception de celles définies dans ce document, comme l'exigent les lois applicables.

KNAPÉ & VOGT NE POURRA PAS ÊTRE TENU RESPONSABLE DE DOMMAGES ACCESSOIRES, PARTICULIERS OU CONSÉCUTIFS DÉCOULANT DE L'UTILISATION DE CE PRODUIT OU DE TOUTE RUPTURE DE LA PRÉSENTE GARANTIE.

TOUTES LES GARANTIES IMPLICITES, LE CAS ÉCHÉANT, INCLUANT LES GARANTIES TACITES OU CONCERNANT LA QUALITÉ MARCHANDE ET L'APTITUDE À UN EMPLOI SPÉCIFIQUE, SONT LIMITÉES À LA DURÉE DE LA PRÉSENTE GARANTIE.

Certains États ne permettent pas l'exclusion de dommages accessoires ou consécutifs, ni la limitation de la durée d'une garantie implicite; il se peut donc que les restrictions ci-dessus ne s'appliquent pas à vous. Aucune autre garantie, écrite ou verbale, ne sera honorée concernant ce produit. La présente garantie vous accorde des droits spécifiques; vous pourriez avoir d'autres droits qui varient d'un État à l'autre.

Knapé & Vogt n'est pas responsable des dommages subis par l'équipement au cours du transport. Les produits réparés ou remplacés seront soumis aux conditions de la présente garantie, et seront inspectés par Knapé & Vogt avant l'envoi de retour. Les dommages subis au cours du transport doivent être immédiatement signalés au transporteur, et une réclamation doit être déposée auprès de ce dernier.

Knapé & Vogt • Grand Rapids, MI 49505 É.-U.

Trouvez des renseignements, des accessoires et des questions fréquemment posées sur le site Web de HyLoft: www.HyLoft.com



INSTRUCTIONS D'ASSEMBLAGE

Unité de rangement au plafond 114,3 cm x 114,3 cm

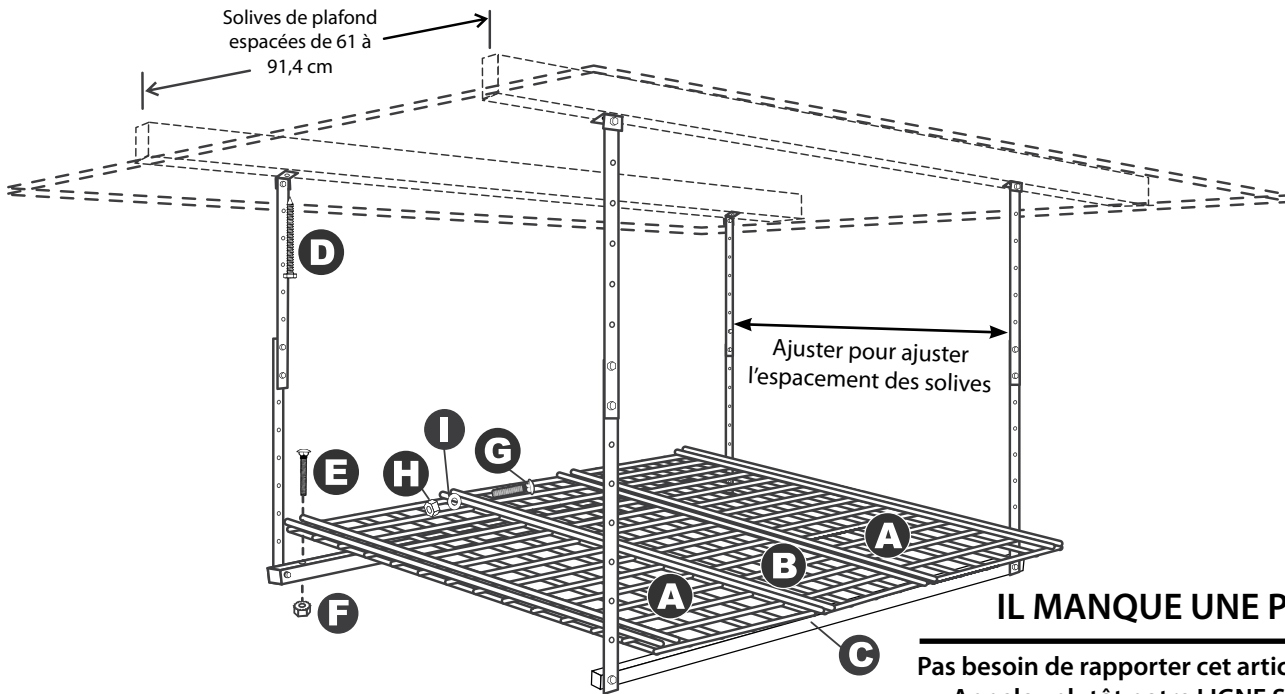

IL MANQUE UNE PIÈCE?

Pas besoin de rapporter cet article en magasin.
Appelez plutôt notre LIGNE SANS FRAIS :

1-800-253-1561

Pièces incluses

Important : Lisez les instructions en entier avant de débuter toute installation.

A (2) Grilles métalliques 38 cm x 114,3 cm 	B (1) Grille métallique 33 cm x 114,3 cm 	C (2) Barres de support
D (4) Vis tire-fond 5/16 po x 2 1/2 po Utilisez une clé de 1/2 po 	E (4) Boulons de carrosserie 1/4 po x 2 po 	J (2) (2) Courroies d'attache en plastique
F (4) Écrous à embase 1/4 po Utilisez une clé de 7/16 po 	G (4) Boulons de carrosserie #6 x 1 po 	K Autocollant HyLoft
H (4) Écrous hexagonaux #6 Utilisez une clé de 5/16 po 	I (4) Rondelles #6 	

Outils requis:

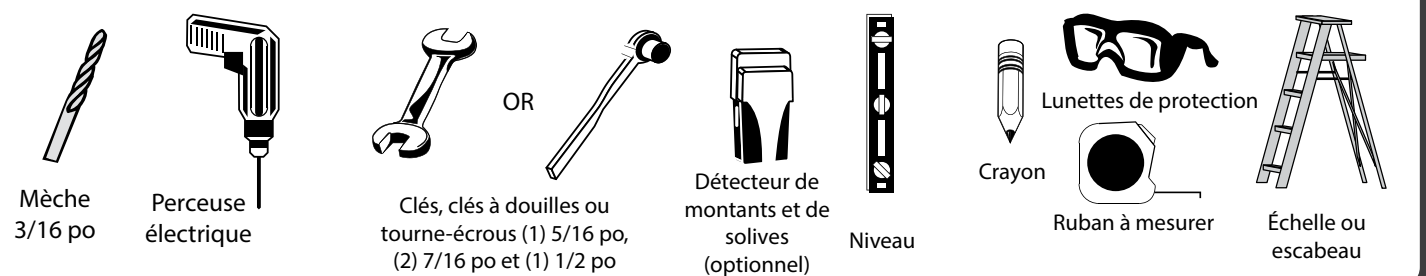

Durée d'installation : Environ 30 minutes.

Important : Lisez les instructions en entier avant de débuter toute installation.

Avant de débuter l'installation de cette unité, décidez le meilleur endroit où la placer au-dessus d'une porte de garage ou au-delà d'une porte ouverte.

REMARQUE : Si vous effectuez l'installation au-dessus d'une porte de garage, un espace libre d'au moins 43,2 cm est requis entre le point le plus haut de la porte ouverte lors de son déplacement vers le haut et le plafond.

Détectez l'emplacement des solives du plafond dans la zone d'installation désirée et déterminez leur orientation. Afin de distribuer adéquatement le poids de rangement, vous ne devez pas installer plus de deux unités HyLoft sur les deux mêmes solives de plafond. Les supports de plafond sont installés parallèlement aux solives. Consultez le diagramme ci-dessous ou les photos sur l'emballage pour plus de clarifications concernant l'installation.

IMPORTANT: Ne serrez pas trop les vis tire-fond (max. 10 pi/lb). Elles doivent seulement être bien assises, sans plus. N'utilisez pas de clé à chocs.

1. Installation des équerres de fixation

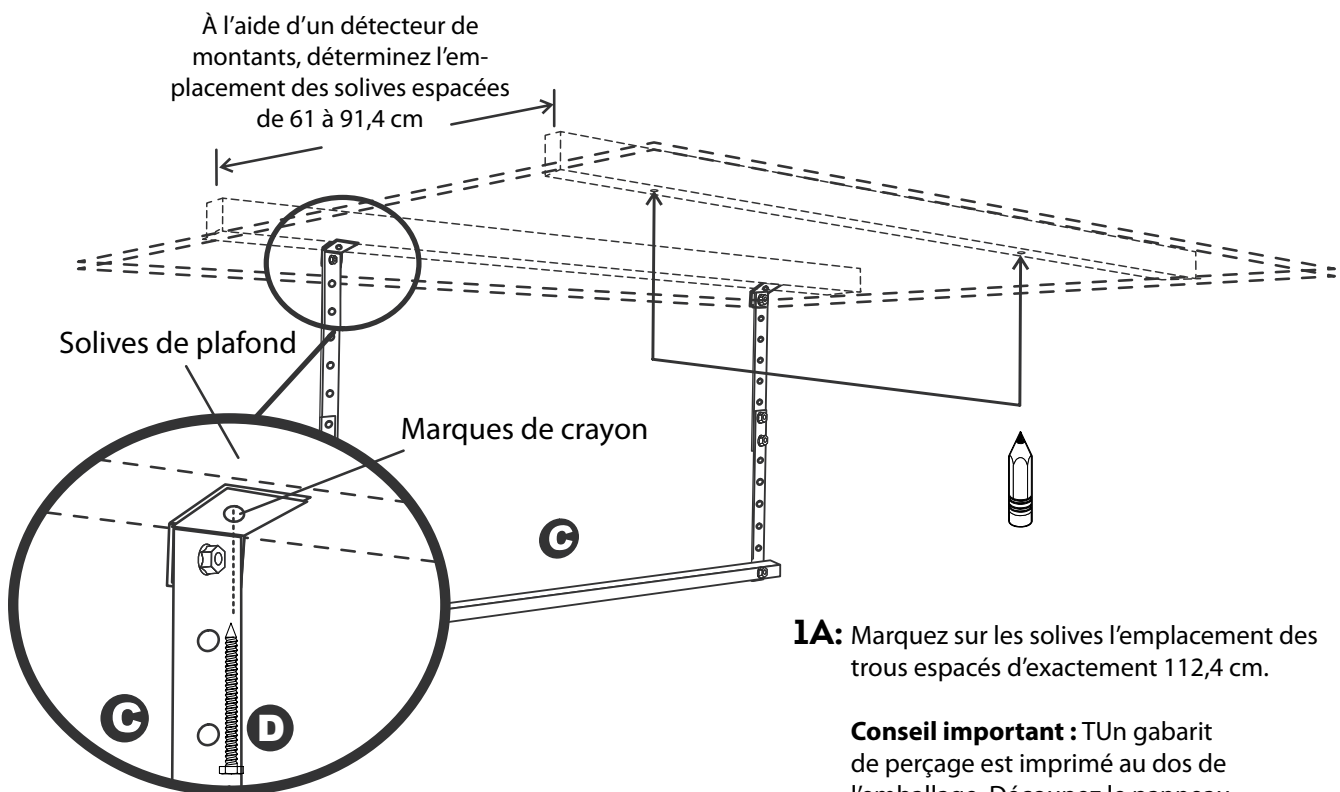

1B:

Faites un avant-trou de 3/16 po à l'emplacement de la marque de crayon pour chacun des points d'attache des barres de support (C).

Enduisez de savon en pain ou liquide les filets des vis tire-fond (D) pour en faciliter le vissage.

À l'aide d'une clé à douilles ou d'un tourne-écrou de 1/2 po, installez une barre de support (C) en vissant une vis tire-fond de 5/16 po x 2 1/2 po (D) dans chacun des trous pré-perçés.

Répétez cette opération pour installer l'autre barre de support (C), en vous assurant qu'elle est parallèle et alignée avec la première. Vérifiez que toutes les pièces de fixation sont bien serrées.

2. Réglage des barres de support (optionnel)

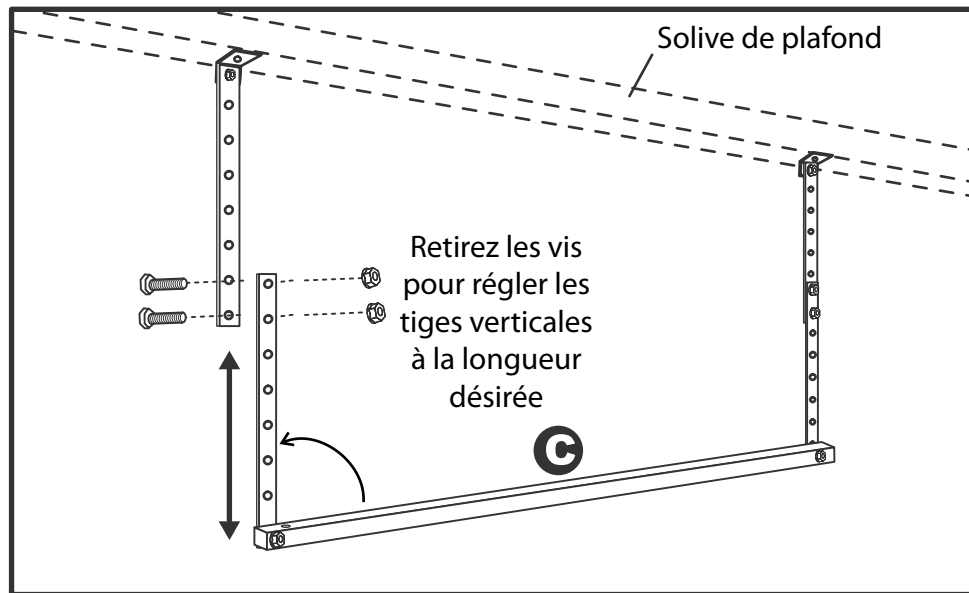

Si nécessaires, réglez la longueur des barres de support (C) en retirant les boulons et les écrous hexagonaux tel qu'illustré. Réglez les tiges verticales à la longueur désirée en les faisant se chevaucher, puis remettez les boulons et les écrous en place en vous assurant que les barres de support sont de niveau.

3. Mise en place et fixation des grilles

3A Placez les deux grilles métalliques de 38 cm (A) à gauche et à droite des barres de support (C) et fixez-les en place tel qu'illustré à l'aide des boulons de carrosserie de 1/4 po x 2 po (E) et des écrous à embase de 1/4 po (F).

Remarque : Les long fils des grilles doivent être dessous.

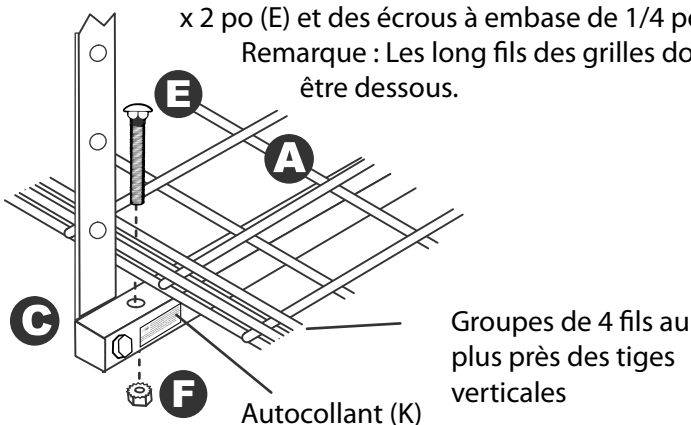

Groupes de 4 fils au plus près des tiges verticales

3B

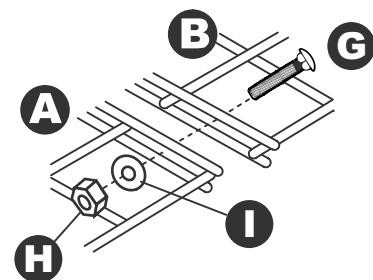

Posez la grille métallique de 33 cm (B) sur les barres de support (C), entre les (2) grilles métalliques de 38 cm (A), puis joignez-les ensemble à l'aide de (2) boulons de carrosserie #6 x 1 po (G), de rondelles #6 (I) et d'écrous hexagonaux #6 (H) de chaque côté.

Vous avez maintenant terminé l'installation et vous pouvez charger votre nouvelle unité de rangement HyLoft. (Maximum de 113,4 kg par unité de 114,3 cm x 114,3 cm, uniformément répartis.)

Appelez l'étiquette HyLoft (K) incluse sur une des barres de support pour pouvoir vous y référer facilement.

Vérifiez régulièrement (au moins une fois par année) tous les éléments de fixation pour vous assurer qu'ils demeurent bien serrés.

Installation de deux unités de 114,3 cm x 114,3 cm HyLoft :

Suivez les instructions ci-haut. Vous pouvez joindre plusieurs unités ensemble à l'aide des courroies d'attache en plastique (J) fournies.